

VF-25F メサイアバルキリー (アルト機) with シェリル  
VF-25F MESSIAH VALKYRIE (ALTO USE) with SHERYL NOME

取扱説明書

注意 お買い上げのお客様へ 必ずお読みください。

- 本商品の対象年齢は15才以上です。対象年齢未満のお子様には絶対に与えないでください。
- 小さな部品がありますので、小さなお子様が見て飲み込まないように注意してください。窒息などの危険があります。
- 尖った部分や鋭い部分がありますので、取扱や保管場所に注意してください。思わぬケガをするおそれがあります。

《使用上の注意》  
●本商品は精密に作られています。無理な力を加えたり、落としたりすると破損するおそれがあります。  
●本商品を樹脂製のソファやシート、タイルなどの上に置かないでください。長時間接触していると色が移る場合があります。

ディスプレイサポートには別売りの魂STAGEを!→  
[https://tamashii.jp/special/t\\_stage/](https://tamashii.jp/special/t_stage/)

■取扱説明書の画像と商品とは、多少異なりますのでご了承ください。

セット内容

- |                                  |                         |                     |
|----------------------------------|-------------------------|---------------------|
| ■取扱説明書(本書).....1枚                | ■バトロイド用頭部.....1個        | ■台座.....1個          |
| ■VF-25F メサイアバルキリー(アルト機)本体.....1体 | ■シェリルフィギュア.....1個       | ■支柱.....1個          |
| ■交換用手首.....左右各1個                 | ■フィギュアスタンド(シェリル).....1個 | ■ディスプレイジョイント.....1個 |
| ■ガンポッド.....1個                    | ■コクピットスタンド(シェリル).....1個 | ■マーキングシール.....1枚    |

FIGHTER

1 主翼を上げて、左ひざアーマーを起こします。

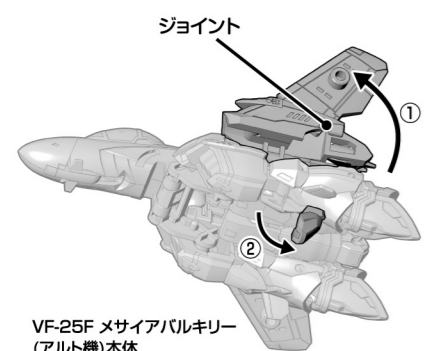

2 ①左ひざ下を曲げ、左腕を開きます。  
②ガンポッドのグリップを倒し、ジョイントを出します。

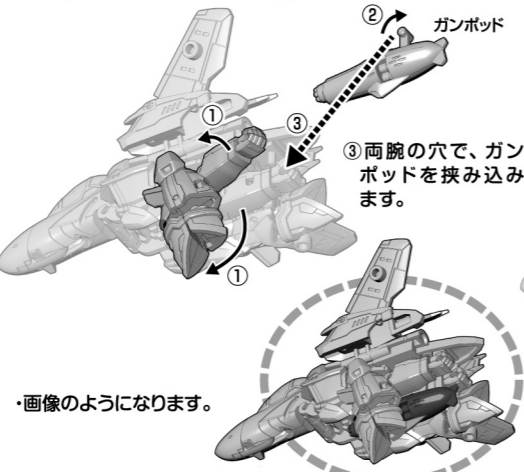

3 左脚と主翼を戻します。

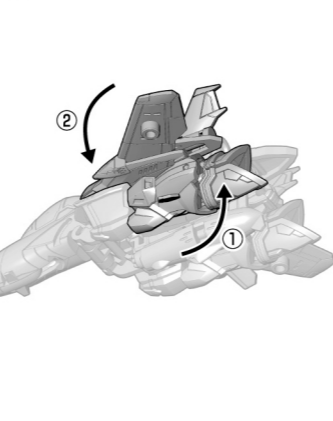

4 台座にフィギュアスタンド(Shの刻印があります)、シェリルフィギュアを取り付けます。  
支柱、ディスプレイジョイントを画像の向きで組み立てます。

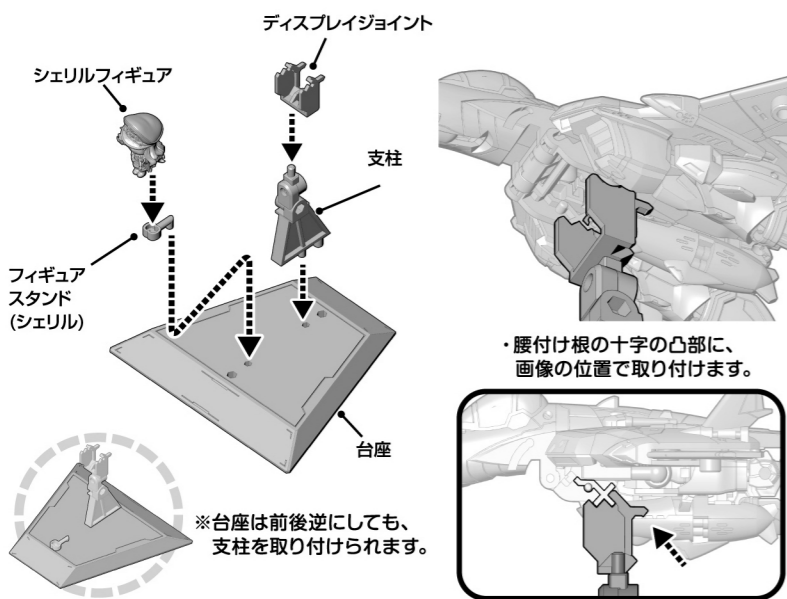

SESSION 1



FIGHTER ▶ GERWALK

1 主翼を上げ、膝アーマーを起こします。

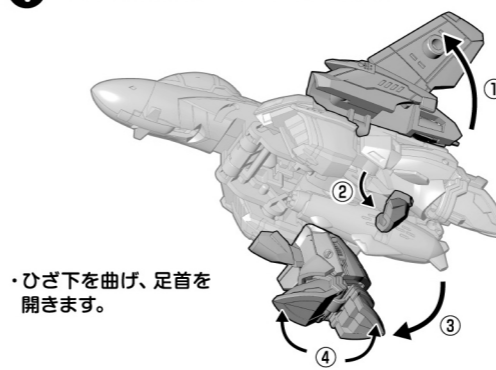

2 両腕を開きます。

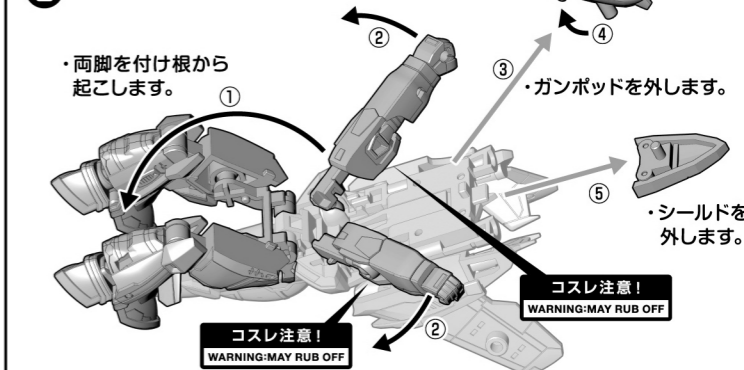

3 腕の軸を90度開きます。

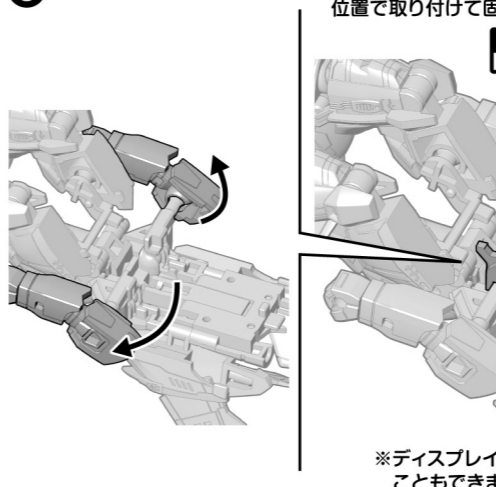

4 両脚を戻します。(ディスプレイジョイントの凸部の位置にはまりませ)

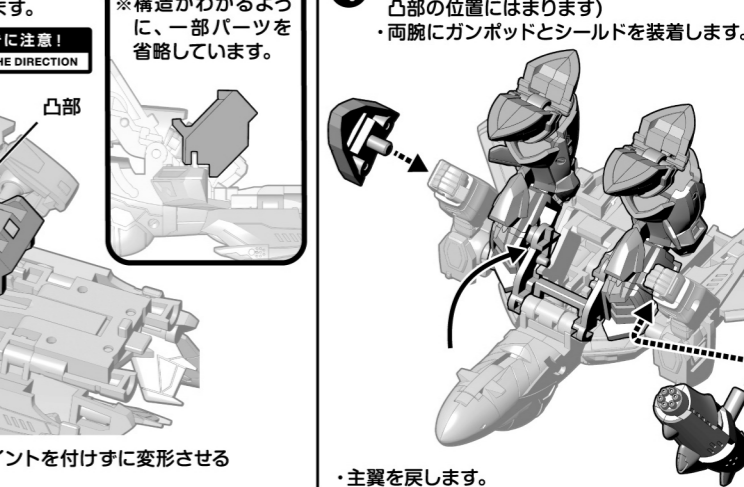

5 台座と支柱を画像の向きで組み立てます。

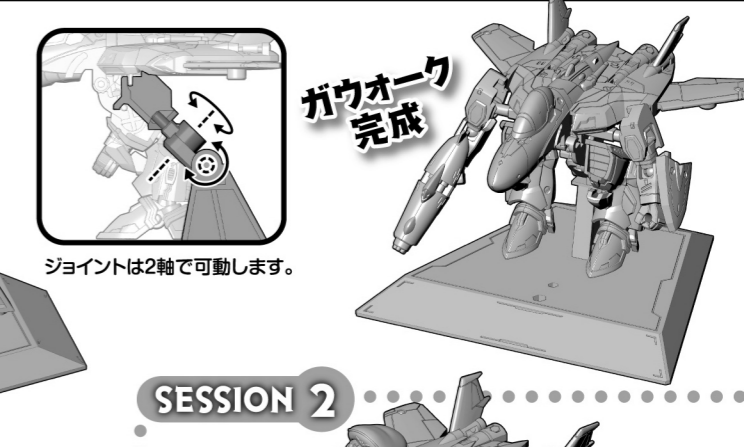
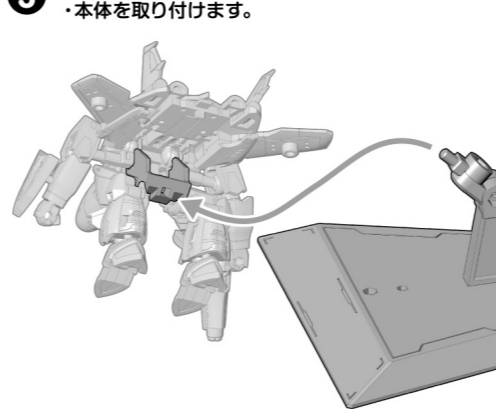

GERWALK ▶ BATTROID

1 頭部カバーを外します。

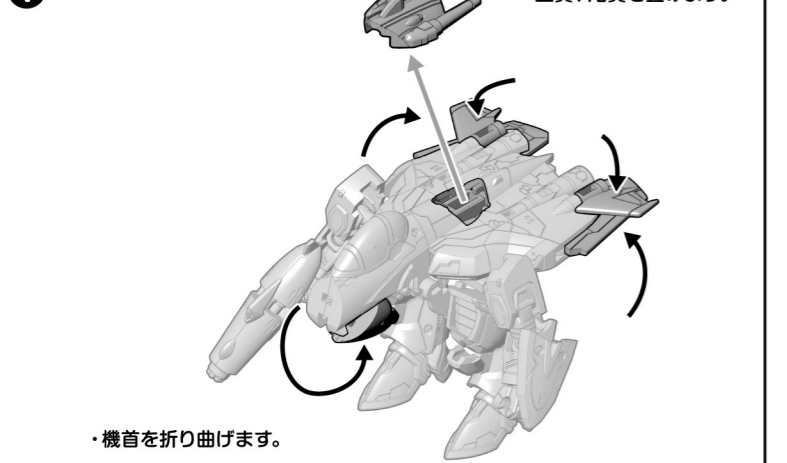

主翼を更に畳みます。  
機体後部を伸ばします。



2 両脚を付け根からスイングさせます。

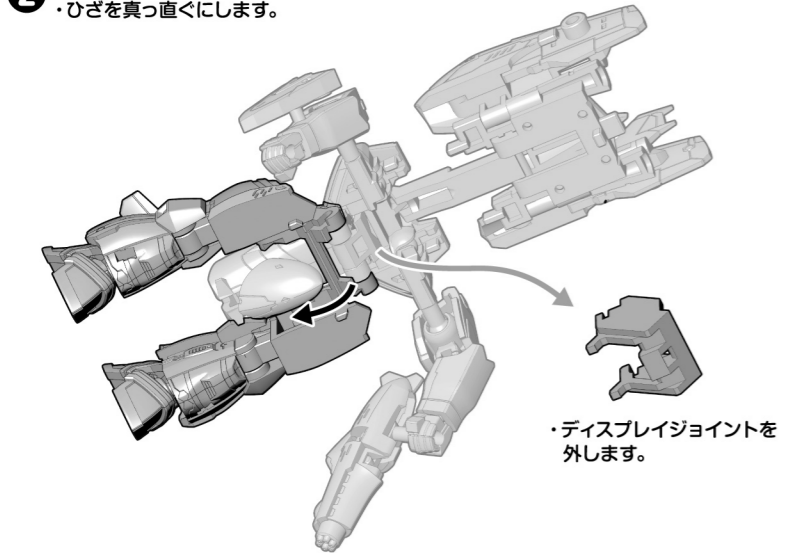

両腕の軸を、90度上方に起こします。

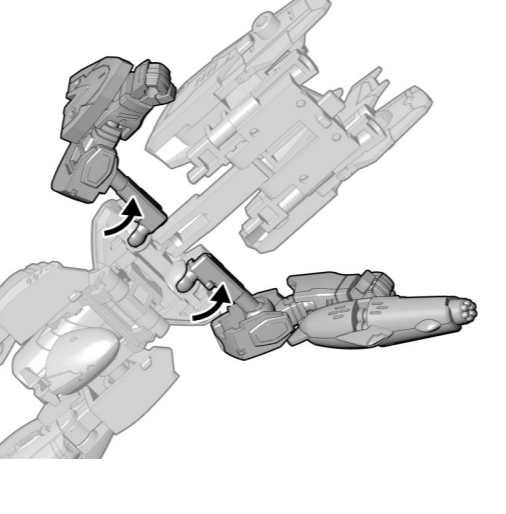

3 機首と背中を折りたたみ、胴体を形成します。(※説明のため左腕を取り外しています)

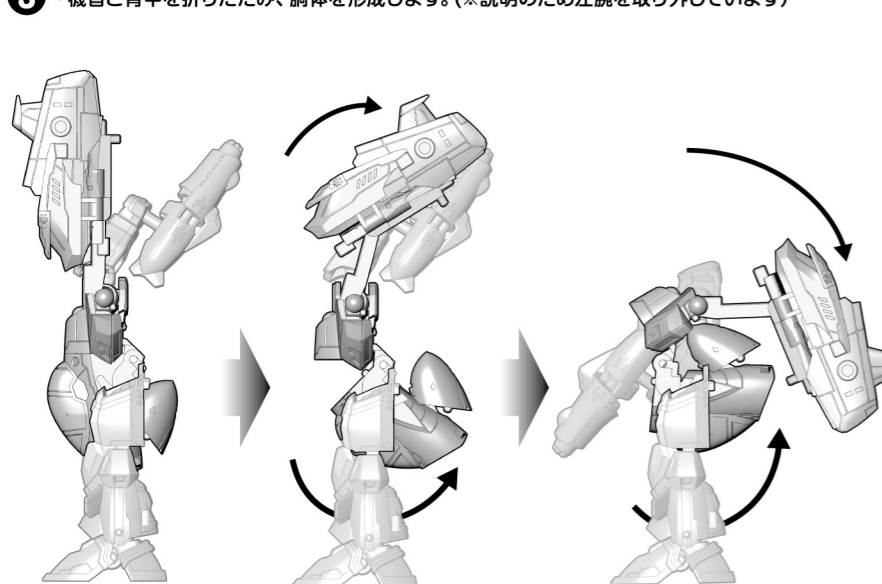

図の位置を差し込み、胴体を固定します。

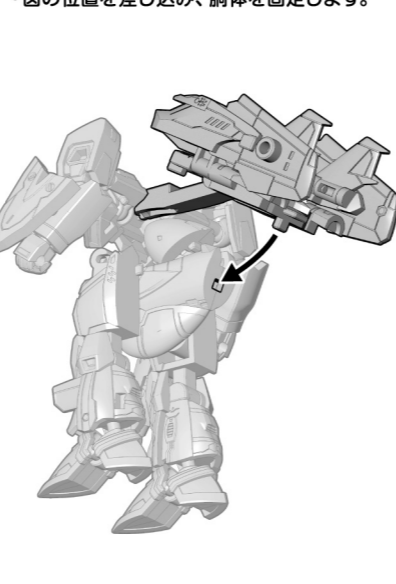

4 バトロイド用頭部を取り付けます。

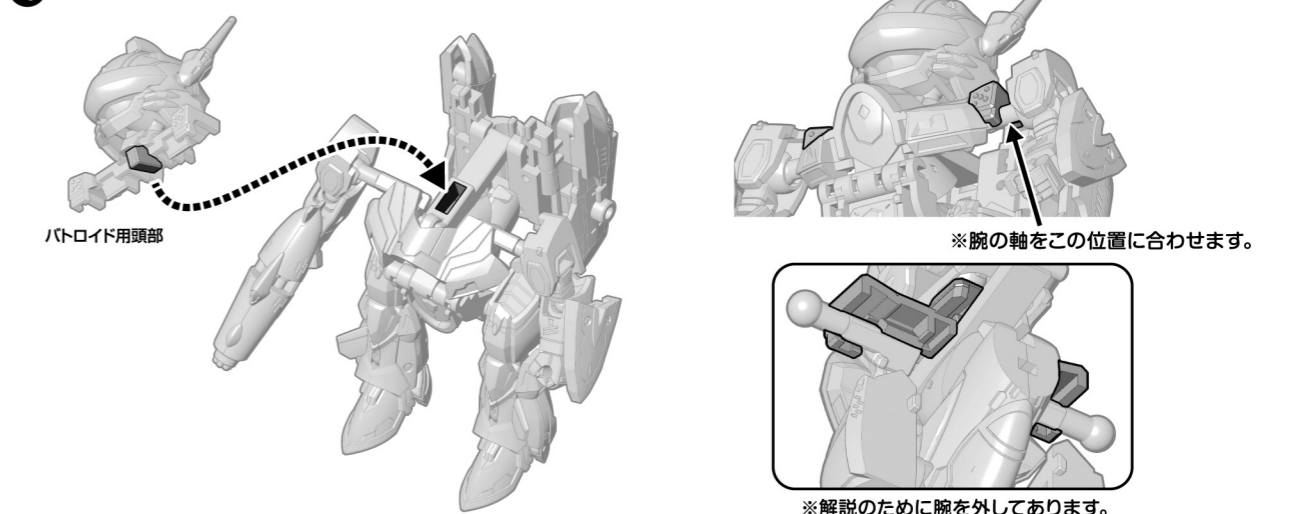

5 支柱、ディスプレイジョイントを画像の向きで組み立てます。

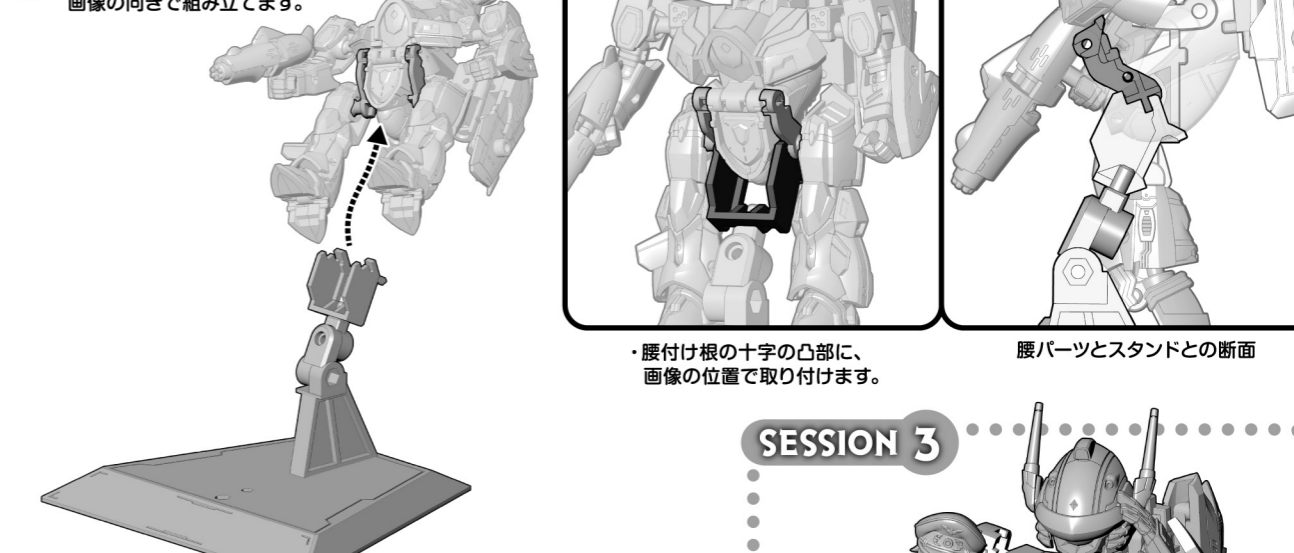

SESSION 3

